

# EGSL シリーズ

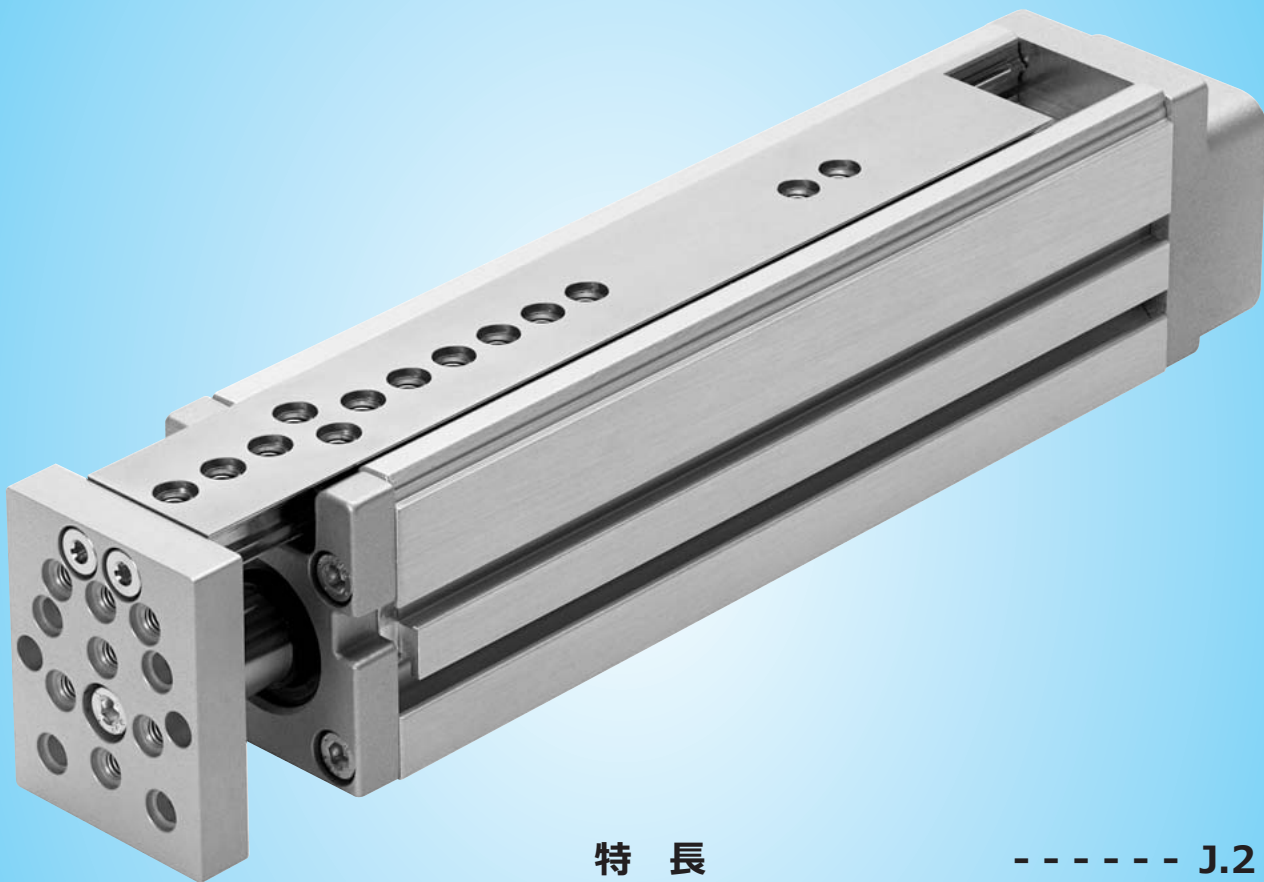

特長	-----	J.2
EGSL-BS-35	-----	J.6
EGSL-BS-45	-----	J.8
EGSL-BS-55	-----	J.10
EGSL-BS-75	-----	J.12
選定資料	-----	J.14
アクセサリ	-----	J.16

前付録

スライダ  
ベルト

スライダ  
ボールねじ

シリンダ

ロータリ

技術資料

EGC-TB

EGC-HD-TB

ELGA-TB

ELGR-TB  
ELGG-TB

EGC-BS

EGC-HD-BS

ELGA-BS

EGSK

ESBF-BS

EGSL-BS

ERMB

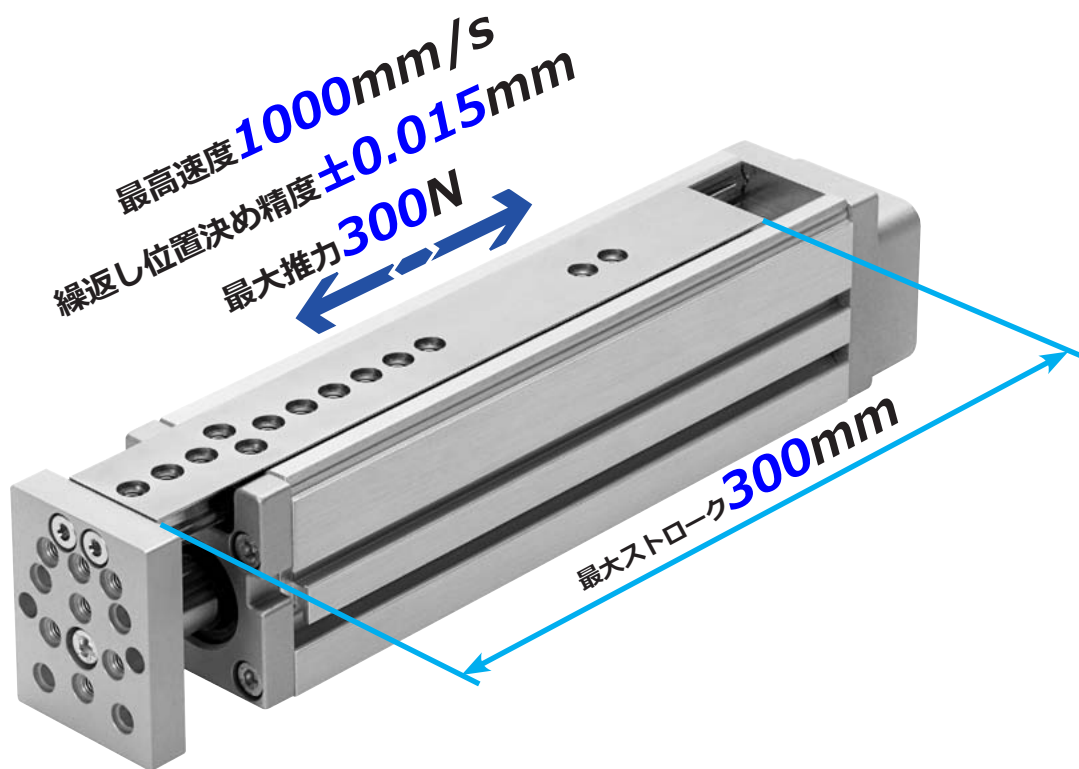

## 省スペース

ガイドとシリンダ本体を一体化しました。  
外付けガイドが必要なく、省スペース・コンパクトな  
アクチュエータの、ロッド先端・上面プレートに負荷を  
直接取り付けての搬送や押し引きができます。



## 2軸組み合わせ

EGSL どうしや EGC シリーズと2軸の組み合わせが簡単に行えるようプレートを用意しています。  
また、フエスト製エアシリンダやエアグリッパとの組み合わせもできます。  
(空気圧アクチュエータとの組み合わせについてはお問い合わせください。)

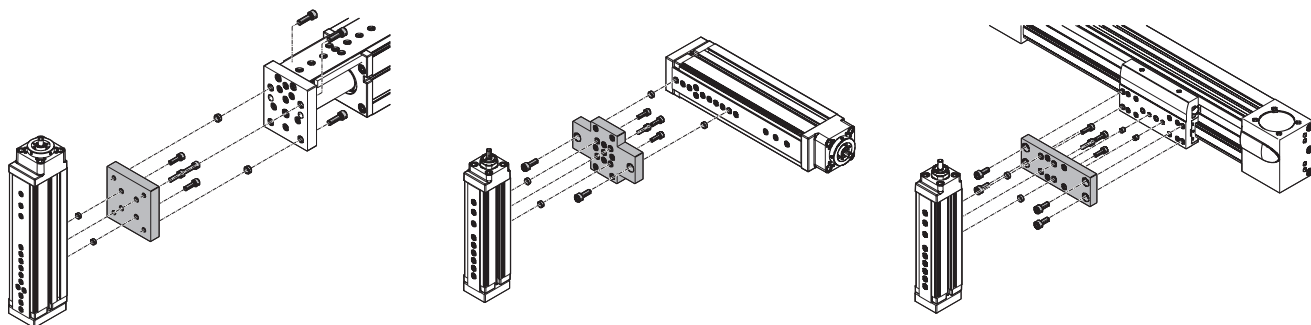



## 高剛性

ガイドの案内によりロッドの剛性が高く、偏荷重にも対応可能です。  
外力によるロッド先端のたわみも少なく、高剛性です。

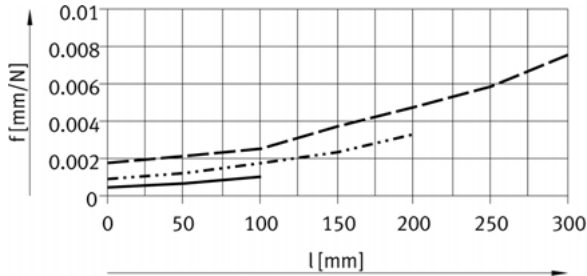

—— ストローク 100mm 時 ※ EGSL-BS-75の場合。  
 ..... ストローク 200mm 時  
 - - - - ストローク 300mm 時

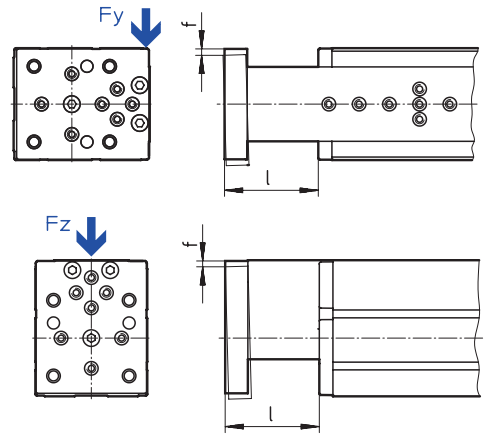

## 高精度

直線性に優れ、取付面も高精度です。  
サイズやストロークにより精度が異なります。

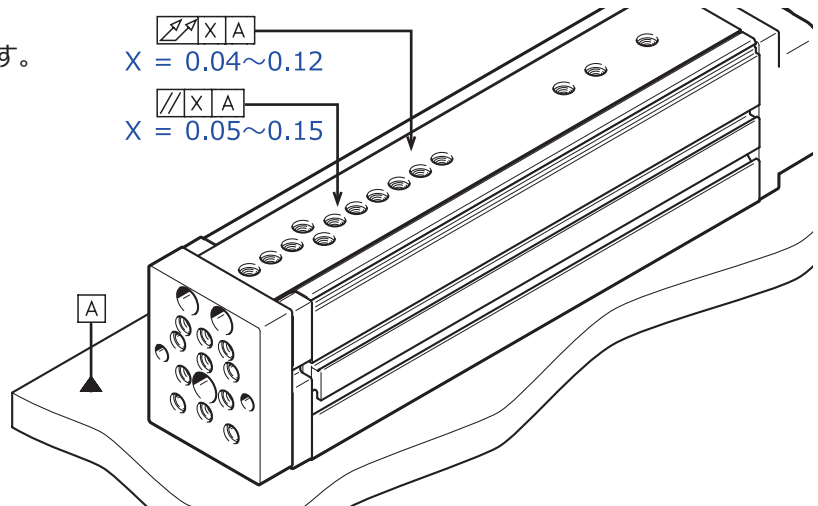

## 保護カバー

ガイド部の隙間に指を挟んだりといったトラブルや、  
ガイド部への異物の侵入の防止にオプションでカバー  
を用意しています。  
使用環境などに応じてお選びください。



## 構造

エンドキャップ

チューブ（両面に取付溝とセンサ溝）

ラック&ピニオン

ガイドレール（テーブル）

ボールねじ

ボールねじナット

マグネット

ロッド

取付プレート

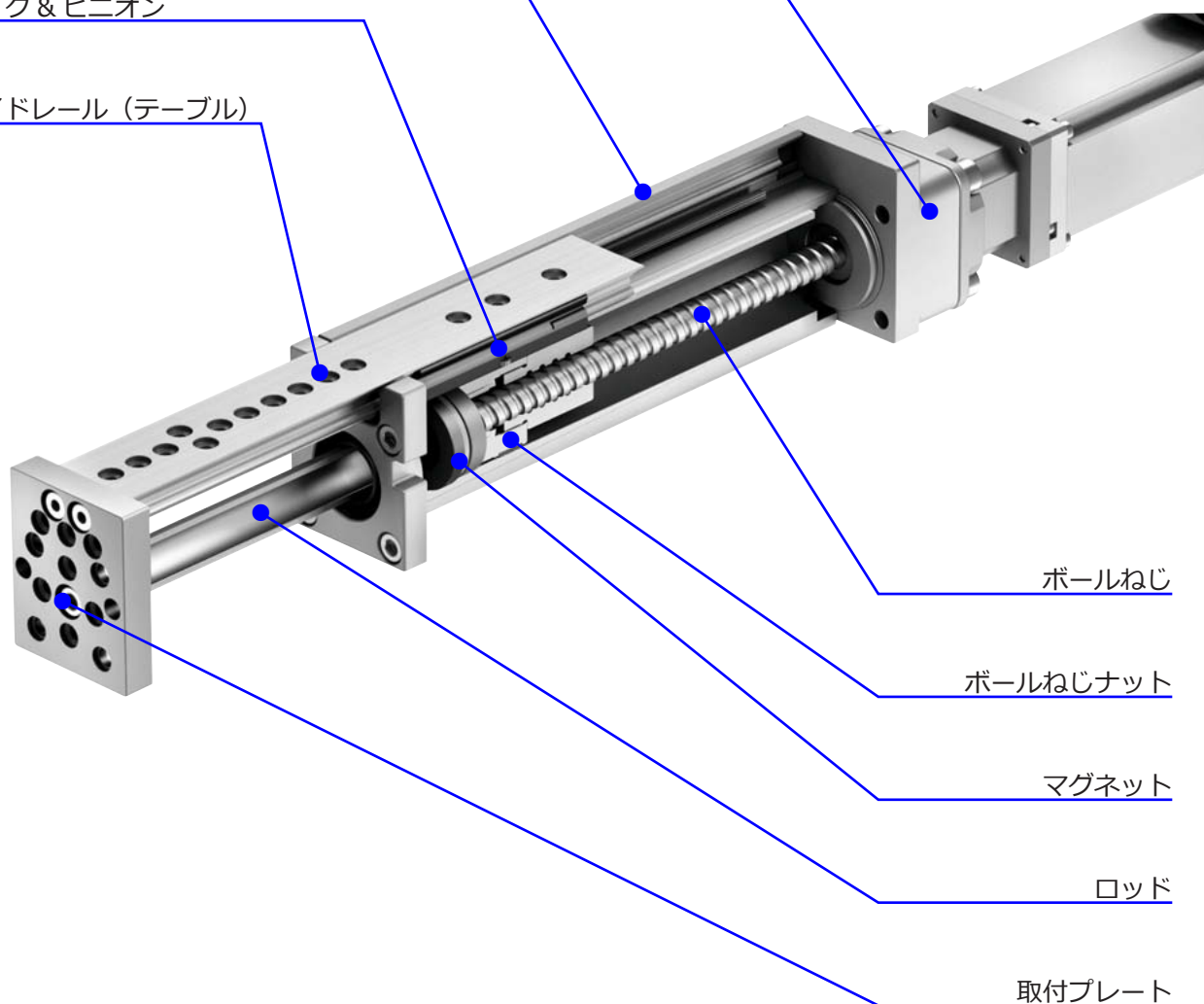

EGC-TB

EGC-HD-TB

ELGA-TB

ELGR-TB  
ELGG-TB

EGC-BS

EGC-HD-BS

ELGA-BS

EGSK

ESBF-BS

EGSL-BS

ERMB



# 構成部品

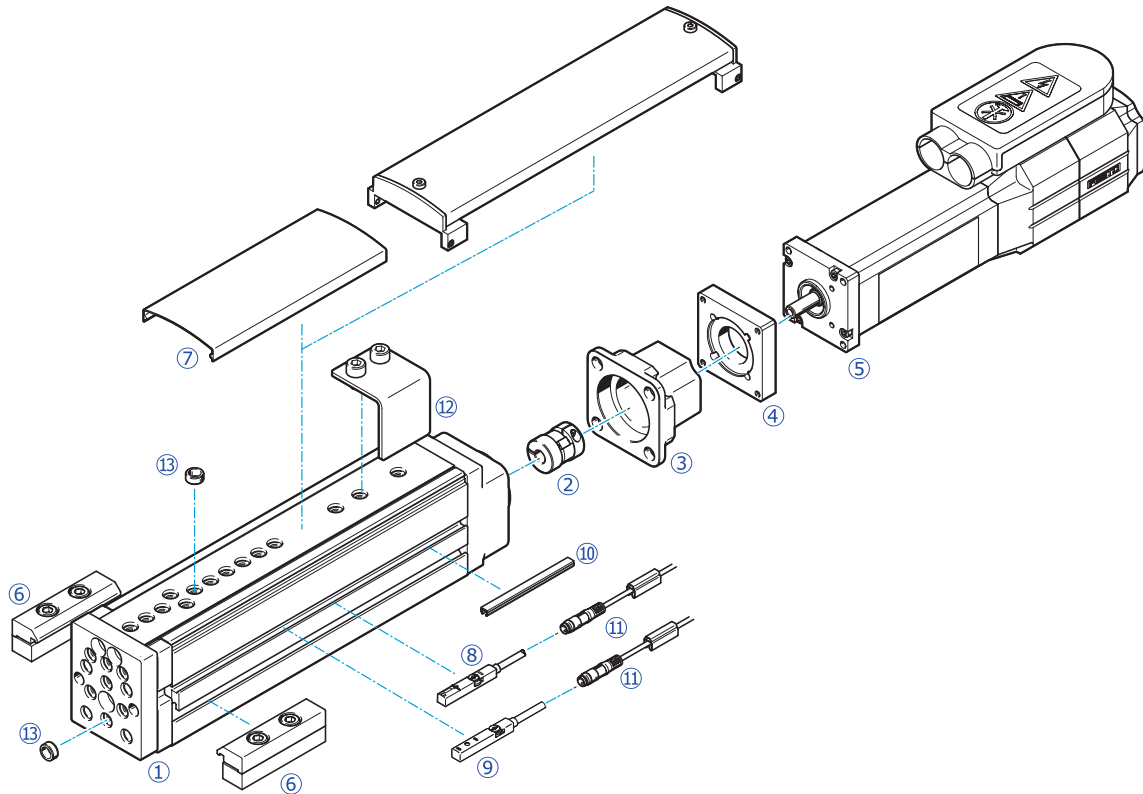

No.	名称	備考
①	アクチュエータ	
②	カップリング	
③	カップリングケース	モーター取付キット
④	中間フランジ	
⑤	モーター	
⑥	本体取付金具	1セット (本体取付金具2個、ボルト4本)
⑦	保護カバー	センサに合わせて保護カバーをお選びください。
⑧	磁気形近接センサ	
⑨	誘導形近接センサ	
⑩	センサ溝カバー	1セット (500mm × 2本)
⑪	ケーブル付ソケット	3ピン M8センサ専用 (お問い合わせください)
⑫	センサドグ	誘導形近接センサ用
⑬	センタリングスリーブ	①アクチュエータ本体に6個付属します。

【注意】

●センサは原点用にはノーマルオープンを、オーバーラン検出用にはノーマルクローズをそれぞれ推奨します。

## EGSL-BS-35

### 形式

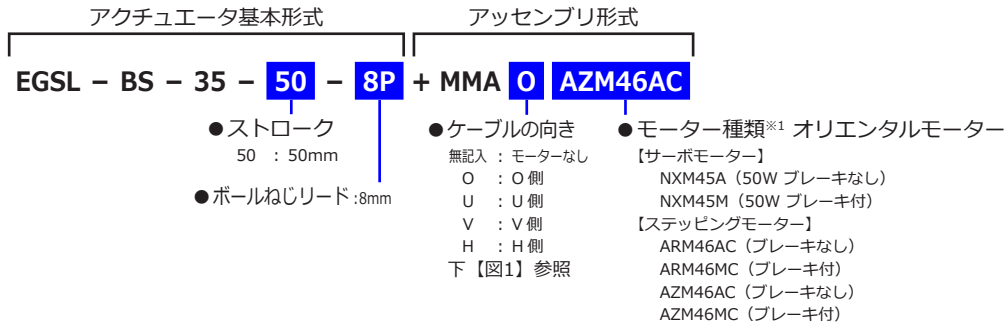

※1 モーターについては前付18をご参照ください。  
※2 ステッピングモーター選択時は無記入。

#### 【アクセサリ (別売)】

本体取付金具	J.16
溝ナット	J.16
センサ	J.19
センサドグ	J.20
アダプタキット	J.17
保護カバー	J.18

#### 【ケーブルの向き】

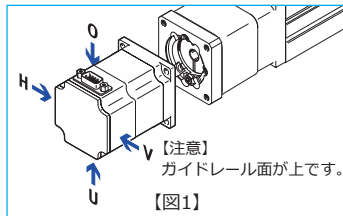

### 仕様

#### 【基本仕様】

ボールねじ径	[mm]	8	
ストローク	[mm]	50	
繰返し位置決め精度	[mm]	±0.015	
許容スラスト荷重 Fx max.	[N]	50	
許容荷重 <sup>※1</sup>	Fy max.	[N]	512
	Fz max.	[N]	512
許容モーメント <sup>※1</sup>	Mx max.	[Nm]	6.2
	My max.	[Nm]	6.0
	Mz max.	[Nm]	6.0
質量 <sup>※2</sup>	[kg]	0.73	
使用周囲温度範囲 <sup>※3</sup>	[℃]	0~60	
保護仕様 <sup>※3</sup>		IP40	

#### 【サーボモーター仕様】

加速度3m/s<sup>2</sup>、デューティ50%時の値です。  
許容慣性モーメント比は50倍を基準にしています。

モーター定格出力	[W]	50	
ボールねじリード	[mm]	8	
定格速度	[mm/s]	400	
最大可搬質量	水平	[kg]	2
	垂直	[kg]	2
定格推力	[N]	50	
最大推力	[N]	50	

動作条件により回生抵抗が必要になる場合がありますので、オリエンタルモーター（株）にお問い合わせください。

【注意】  
可搬質量と定格推力はメカ的制限による値です。

#### 【ステッピングモーター仕様】

ステッピングモーター仕様の場合、速度が上がると搬送質量や推力が下がります。  
特性については下グラフをご参照ください。各加速度とも、デューティ50%時の値です。

#### 速度 - 搬送質量特性

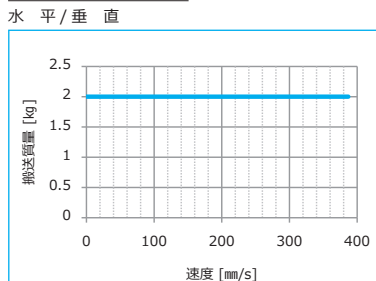

#### 速度 - 推力特性

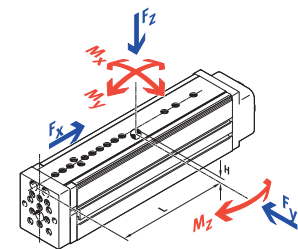
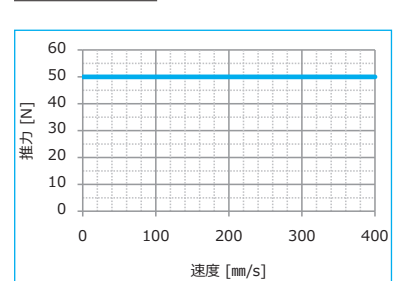

※1 テーブル上面中心での値です。詳細は技術資料 (技6) をご参照ください。  
※2 モーター、アクセサリなどは含んでいません。モーターの質量については前付18をご参照ください。  
※3 アクチュエータ本体のみ。

- 前付録
- スライダベルト
- スライダボールねじ
- シリンダ
- ロータリ
- 技術資料
- EGC-TB
- EGC-HD-TB
- ELGA-TB
- ELGR-TB
- ELGG-TB
- EGC-BS
- EGC-HD-BS
- ELGA-BS
- EGSK
- ESBF-BS
- EGSL-BS
- ERMB





外形寸法図



CADデータがホームページからダウンロードできます。  
www.festo.com/cad

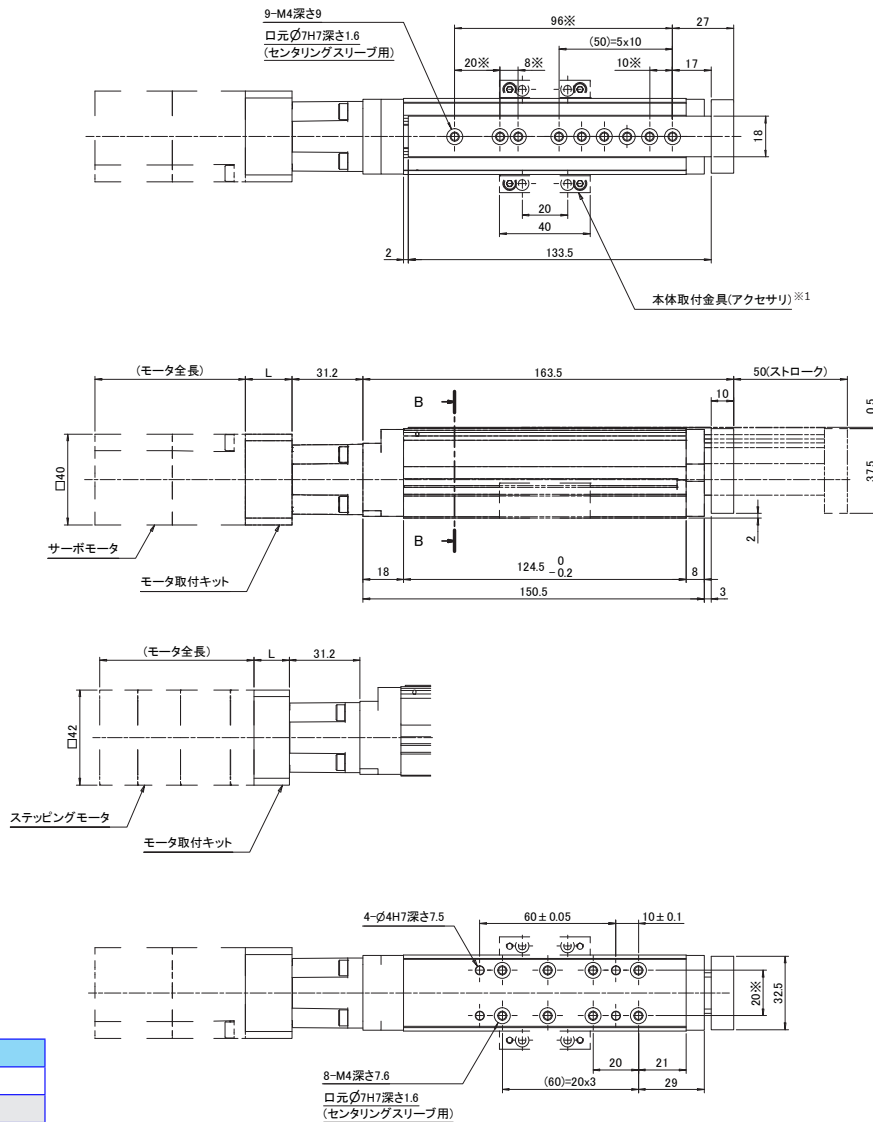

モーター種類	L
サーボ	15.5
ステッピング	15.5

【ヨークプレート詳細】

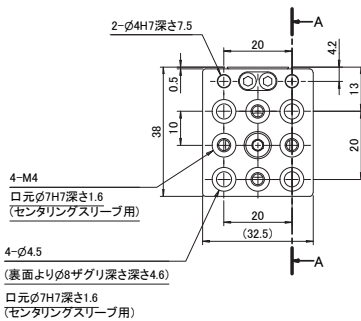

【A-A 断面】

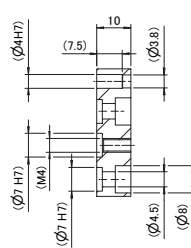

【B-B 断面】

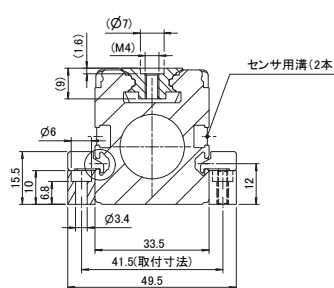

【取付溝詳細】

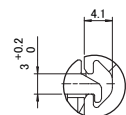

※1 アクセサリは全て別売です。

※  $\phi$ 7H7間公差  $\pm$ 0.02  
M4間公差  $\pm$ 0.1

## EGSL-BS-45

### 形式



- ストローク  
100 : 100mm  
200 : 200mm
- ボールねじリード  
3P : 3mm  
10P : 10mm

- ケーブルの向き  
無記入 : モーターなし  
O : O側  
U : U側  
V : V側  
H : H側  
下【図1】参照
- モーター種類<sup>※1</sup> オリエンタルモーター  
【サーボモーター】  
NXM45A (50W ブレーキなし)  
NXM45M (50W ブレーキ付)  
NXM410A (100W ブレーキなし)  
NXM410M (100W ブレーキ付)  
【ステッピングモーター】  
ARM46AC (ブレーキなし)  
ARM46MC (ブレーキ付)  
AZM46AC (ブレーキなし)  
AZM46MC (ブレーキ付)

※1 モーターについては前付18をご参照ください。  
※2 ステッピングモーター選択時は無記入。

#### 【アクセサリ (別売)】

本体取付金具	J.16
溝ナット	J.16
センサ	J.19
センサドグ	J.20
アダプタキット	J.17
保護カバー	J.18

#### 【ケーブルの向き】

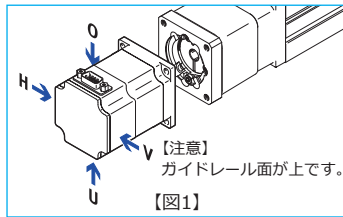

### 仕様

#### 【基本仕様】

ボールねじ径	[mm]	10		
ストローク	[mm]	100	200	
繰返し位置決め精度	[mm]	±0.015		
許容スラスト荷重	Fx max.	[N]	100	100
	Fy max.	[N]	631	291
	Fz max.	[N]	631	291
許容モーメント <sup>※1</sup>	Mx max.	[Nm]	18.6	14.3
	My max.	[Nm]	16.3	12.3
	Mz max.	[Nm]	16.3	12.3
質量 <sup>※2</sup>	[kg]	1.94	2.54	
使用周囲温度範囲 <sup>※3</sup>	[°C]	0~60		
保護仕様 <sup>※3</sup>		IP40		

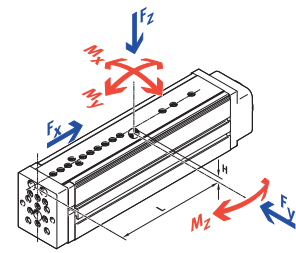

- ※1 テーブル上面中心での値です。詳細は技術資料(技6)をご参照ください。
- ※2 モーター、アクセサリなどは含んでいません。モーターの質量については前付18をご参照ください。
- ※3 アクチュエータ本体のみ。

#### 【サーボモーター仕様】

加速度3m/s<sup>2</sup>、デューティ50%時の値です。  
許容慣性モーメント比は50倍を基準にしています。

モーター定格出力	[W]	50		100		
ボールねじリード	[mm]	3	10	3	10	
定格速度	[mm/s]	150	500	150	500	
最大可搬質量	水平	[kg]	6	6	6	6
	垂直	[kg]	6	3	6	6
定格推力	[N]	100	40	100	100	
最大推力	[N]	100				

動作条件により回生抵抗が必要になる場合がありますので、オリエンタルモーター(株)にお問い合わせください。

【注意】

可搬質量と定格推力はメカ的制限による値です。

#### 【ステッピングモーター仕様】

ステッピングモーター仕様の場合、速度が上がると搬送質量や推力が下がります。特性については下グラフをご参照ください。各加速度とも、デューティ50%時の値です。

#### 速度 - 搬送質量特性

##### ●リード3mm

水平

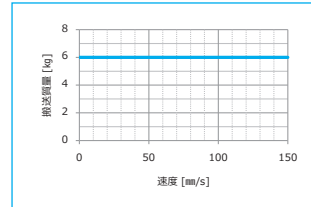

##### ●リード10mm

水平

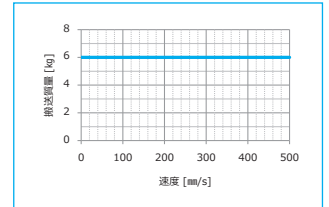

垂直

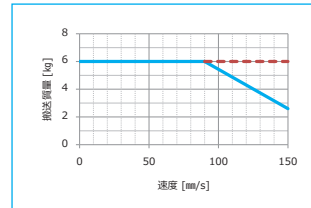

垂直

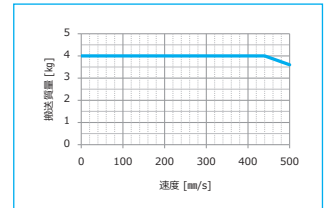

1m/s<sup>2</sup>

3m/s<sup>2</sup>

#### 速度 - 推力特性

##### ●リード3mm

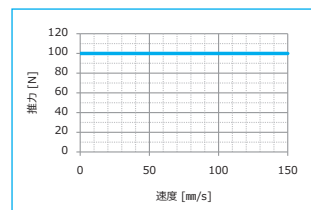

##### ●リード10mm

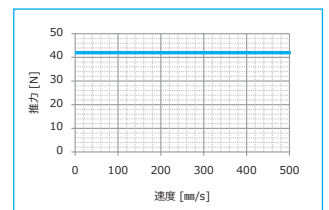





### 外形寸法図



CADデータがホームページからダウンロードできます。  
www.festo.com/cad

【ストローク200mm】

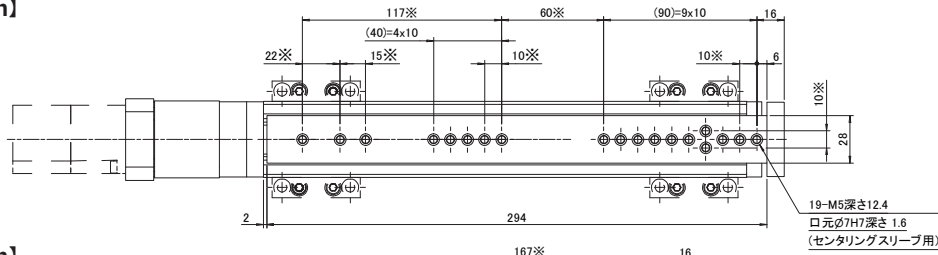

【ストローク100mm】

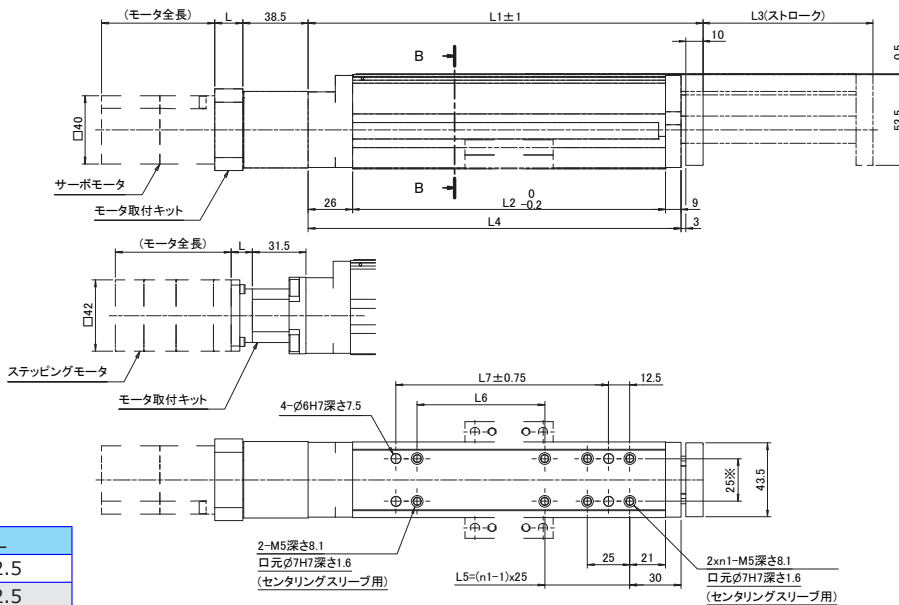
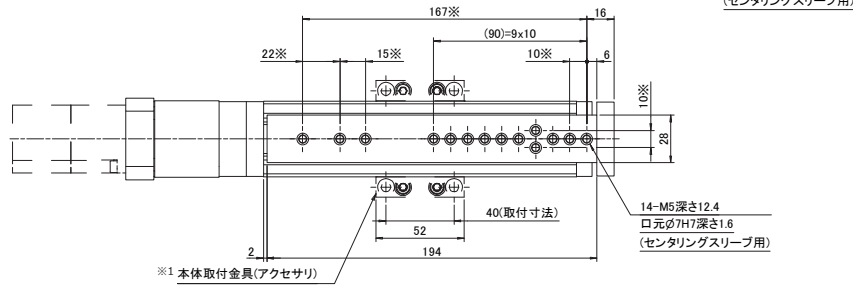

モーター種類	L
サーボ	12.5
ステッピング	12.5

【A-A 断面】

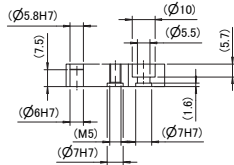

【B-B 断面】

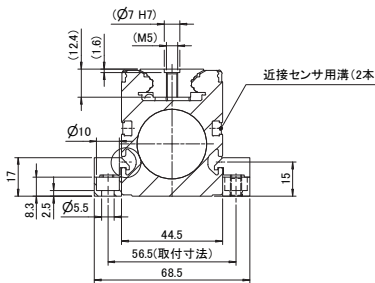

【取付溝詳細】

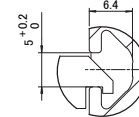

【ヨークプレート詳細】

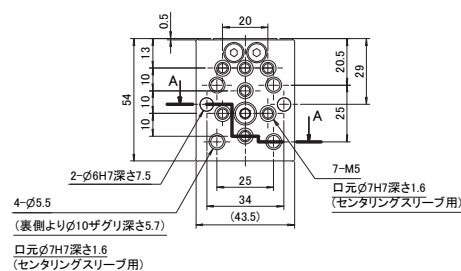

※  $\Phi 7H7$ 間公差  $\pm 0.02$   
M5間公差  $\pm 0.1$

※1 アクセサリは全て別売です。

形式	L1	L2	L3	L4	L5	L6	L7	n1
EGSL-BS-45_-100-S_	232	184	100	219	50	75	125	3
EGSL-BS-45_-200-S_	332	284	200	319	75	100	175	4

## EGSL-BS-55

### 形式

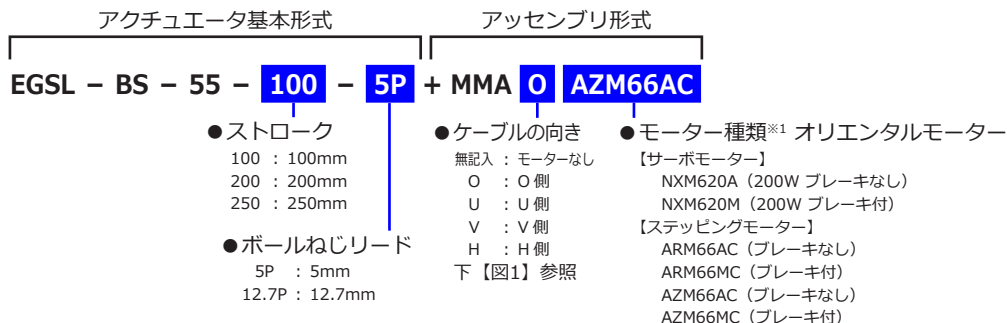

※1 モーターについては前付18をご参照ください。  
 ※2 ステッピングモーター選択時は無記入。

#### 【アクセサリ (別売)】

本体取付金具	J.16
溝ナット	J.16
センサ	J.19
センサドグ	J.20
アダプタキット	J.17
保護カバー	J.18

#### 【ケーブルの向き】

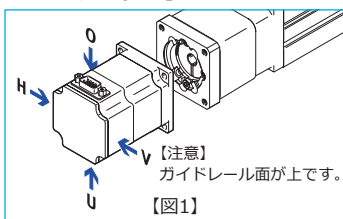

### 仕様

#### 【基本仕様】

ストローク	[mm]	100	200	250	
繰返し位置決め精度	[mm]	±0.015			
許容スラスト荷重 Fx max.	[N]	200			
許容荷重*1	Fy max.	[N]	1047	490	563
	Fz max.	[N]	1047	490	563
許容モーメント*1	Mx max.	[Nm]	33.1	24.2	27.0
	My max.	[Nm]	31.0	22.6	33.3
	Mz max.	[Nm]	31.0	22.6	33.3
質量*2	[kg]	3.13	3.93	4.63	
使用周囲温度範囲*3	[°C]	0~60			
保護仕様*3		IP40			

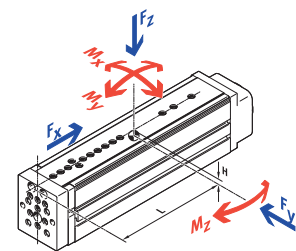

※1 テーブル上面中心での値です。詳細は技術資料 (技6) をご参照ください。  
 ※2 モーター、アクセサリなどは含んでいません。モーターの質量については前付18をご参照ください。  
 ※3 アクチュエータ本体のみ。

#### 【サーボモーター仕様】

加速度3m/s<sup>2</sup>、デューティ50%時の値です。  
 許容慣性モーメント比は50倍を基準にしています。

モーター定格出力	[W]	200		
ボールねじ径	[mm]	12	12.7	
ボールねじリード	[mm]	5	12.7	
定格速度	[mm/s]	250	635	
最大可搬質量	水平	[kg]	10	10
	垂直	[kg]	10	10
定格推力	[N]	200	190	
最大推力	[N]	200		

動作条件により回生抵抗が必要になる場合がありますので、オリエンタルモーター (株) にお問い合わせください。

#### 【注意】

可搬質量と定格推力はメカの制限による値です。

#### 【ステッピングモーター仕様】

ステッピングモーター仕様の場合、速度が上がると搬送質量や推力が下がります。特性については下グラフをご参照ください。各加速度とも、デューティ50%時の値です。

#### 速度 - 搬送質量特性

● リード5mm

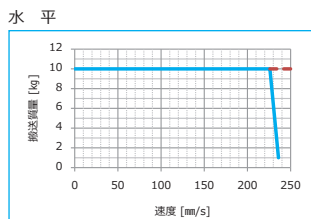

● リード12.7mm

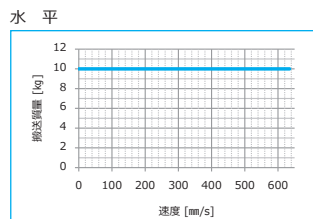

垂直

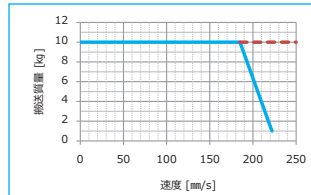

垂直

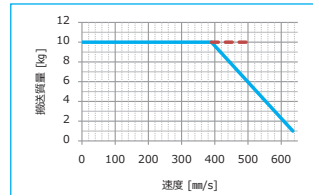

1m/s<sup>2</sup>

3m/s<sup>2</sup>

#### 速度 - 推力特性

● リード5mm

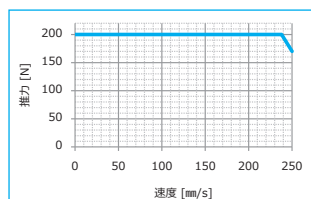

● リード12.7mm

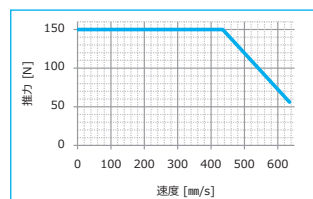



外形寸法図



CADデータがホームページからダウンロードできます。  
www.festo.com/cad

【ストローク250mm】

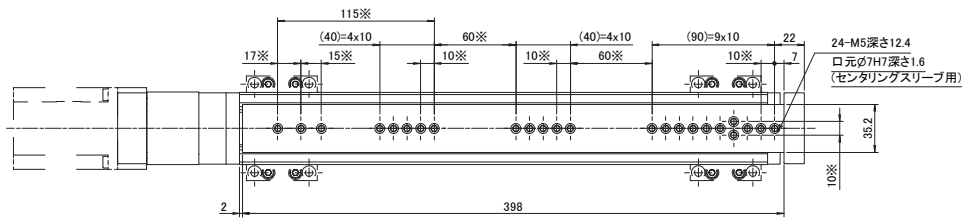

【ストローク200mm】

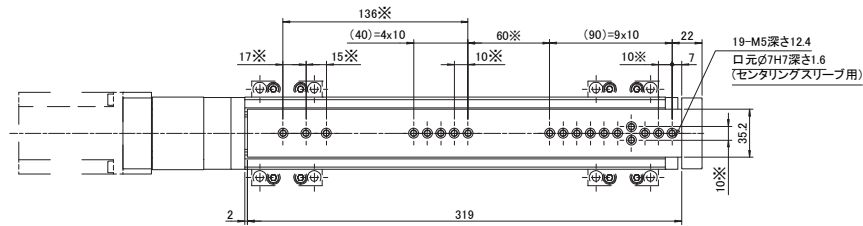

【ストローク100mm】

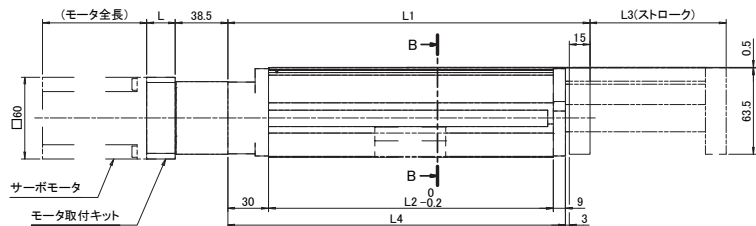
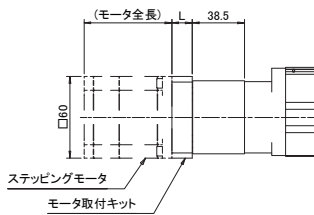
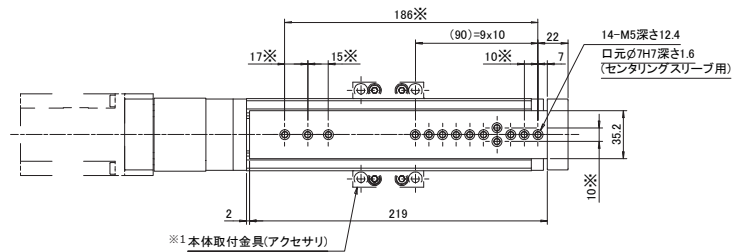

モーター種類	L
サーボ	15
ステッピング	15

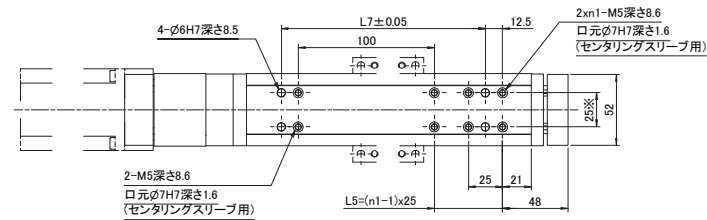

【ヨークプレート詳細】

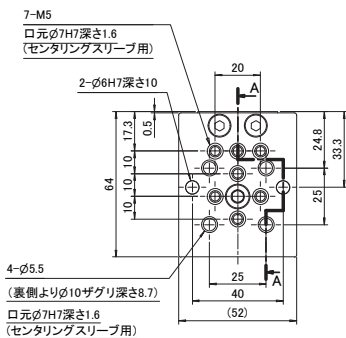

【A-A 断面】

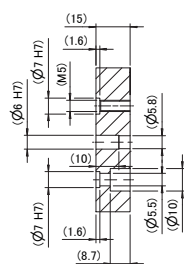

【B-B 断面】

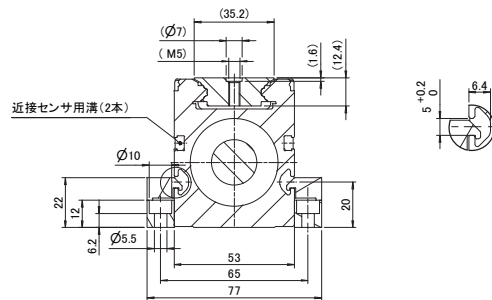

【取付溝詳細】



※  $\phi 7H7$ 間公差  $\pm 0.02$   
M5間公差  $\pm 0.1$

形式	L1	L2	L3	L4	L5	L7	n1
EGSL-BS-55__-100-S__	266	209	100	248	50	150	3
EGSL-BS-55__-200-S__	366	309	200	348	75	175	4
EGSL-BS-55__-250-S__	445	388	250	427	75	175	4

※1 アクセサリは全て別売です。

## EGSL-BS-75

### 形式

アクチュエータ基本形式      アッセンブリ形式

EGSL - BS - 75 - **100** - **10P** + MMA **O** **AZM69AC**

- ストローク  
100 : 100mm  
200 : 200mm  
300 : 300mm

- ボールねじリード  
10P : 10mm  
20P : 20mm

- ケーブルの向き  
無記入 : モーターなし  
O : O側  
U : U側  
V : V側  
H : H側  
下【図1】参照

- モーター種類<sup>※1</sup> オリエンタルモーター  
【サーボモーター】  
NXM640A (400W ブレーキなし)  
NXM640M (400W ブレーキ付)  
【ステッピングモーター】  
ARM69AC (ブレーキなし)  
ARM69MC (ブレーキ付)  
AZM69AC (ブレーキなし)  
AZM69MC (ブレーキ付)

※1 モーターについては前付18をご参照ください。  
※2 ステッピングモーター選択時は無記入。

#### 【アクセサリ (別売)】

本体取付金具	J.16
溝ナット	J.16
センサ	J.19
センサドグ	J.20
アダプタキット	J.17
保護カバー	J.18

#### 【ケーブルの向き】

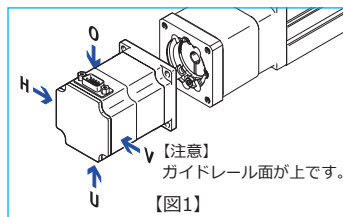

### 仕様

#### 【基本仕様】

ボールねじ径	[mm]	20			
ストローク	[mm]	100	200	300	
繰返し位置決め精度	[mm]	±0.015			
許容スラスト荷重 Fx max.	[N]	300			
許容荷重 <sup>※1</sup>	Fy max.	[N]	1539	714	555
	Fz max.	[N]	1539	714	555
許容モーメント <sup>※1</sup>	Mx max.	[Nm]	67.4	48.5	46.4
	My max.	[Nm]	47.1	33.8	36.5
	Mz max.	[Nm]	47.1	33.8	36.5
質量 <sup>※2</sup>	[kg]	6.27	7.67	9.27	
使用周囲温度範囲 <sup>※3</sup>	[°C]	0~60			
保護仕様 <sup>※3</sup>		IP40			

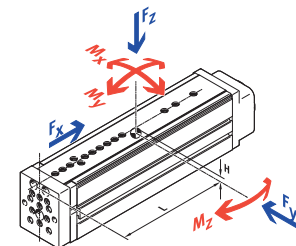

※1 テーブル上面中心での値です。詳細は技術資料 (技6) をご参照ください。  
※2 モーター、アクセサリなどは含んでいません。モーターの質量については前付18をご参照ください。  
※3 アクチュエータ本体のみ。

#### 【サーボモーター仕様】

加速度3m/s<sup>2</sup>、デューティ50%時の値です。  
許容慣性モーメント比は50倍を基準にしています。

モーター定格出力	[W]	400		
ボールねじリード	[mm]	10	20	
定格速度	[mm/s]	500	1000	
最大可搬質量	水平	[kg]	14	14
	垂直	[kg]	14	14
定格推力	[N]	300	259	
最大推力	[N]	300		

動作条件により回生抵抗が必要になる場合がありますので、オリエンタルモーター (株) にお問い合わせください。

【注意】

可搬質量と定格推力はメカ的制限による値です。

#### 【ステッピングモーター仕様】

ステッピングモーター仕様の場合、速度が上がると搬送質量や推力が下がります。特性については下グラフをご参照ください。各加速度とも、デューティ50%時の値です。

#### 速度 - 搬送質量特性

●リード10mm

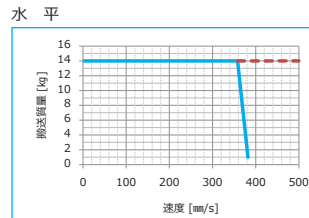

●リード20mm

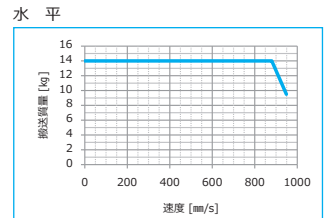

水平

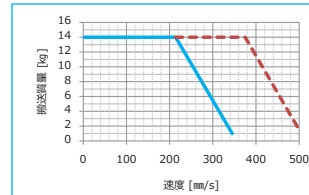

垂直

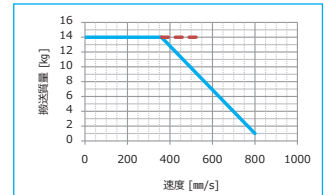

1m/s<sup>2</sup>

3m/s<sup>2</sup>

#### 速度 - 推力特性

●リード10mm

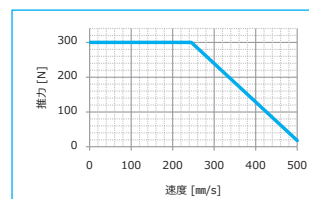

●リード20mm

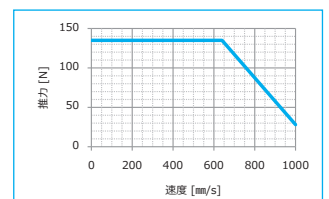



外形寸法図



CADデータがホームページからダウンロードできます。  
www.festo.com/cad

【ストローク300mm】

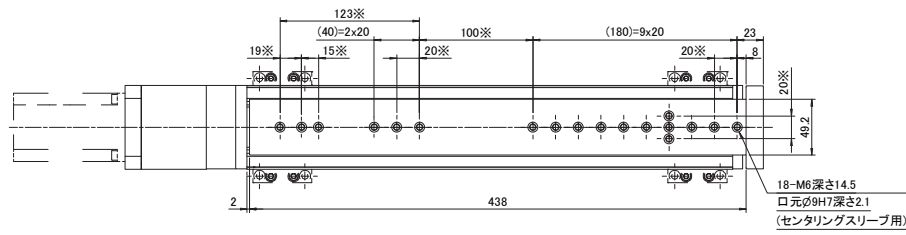

【ストローク200mm】

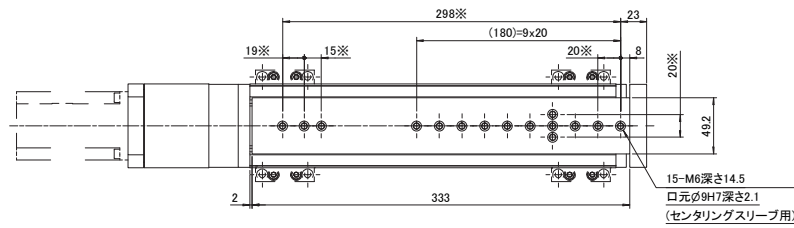

【ストローク100mm】

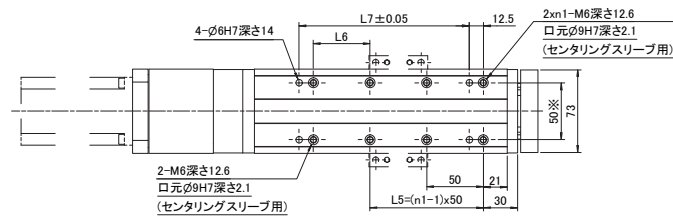
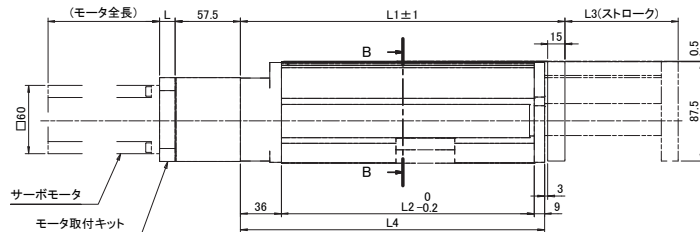
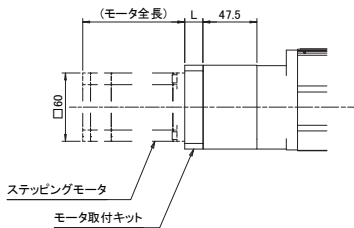
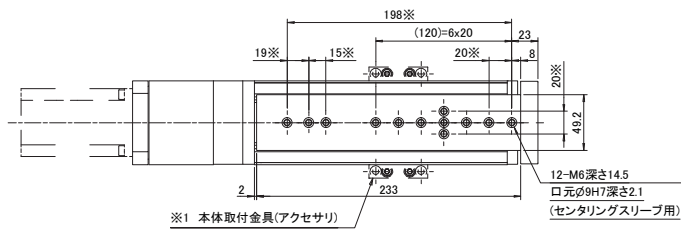

モーター種類	L
サーボ	16
ステッピング	16

【ヨークプレート詳細】

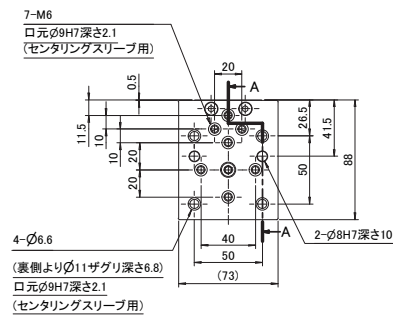

【A-A 断面】

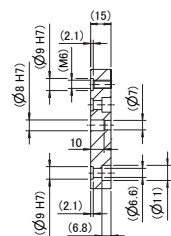

【B-B 断面】

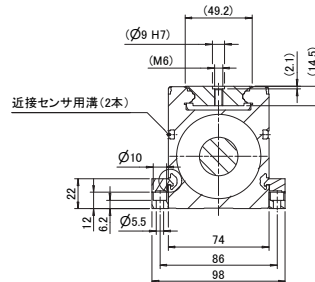

【取付溝詳細】

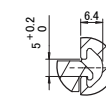

※ Ø9H7間公差 ±0.02  
M5間公差 ±0.1

形式	L1	L2	L3	L4	L5	L6	L7	n1
EGSL-BS-75_-100-S_	286	223	100	268	100	50	150	3
EGSL-BS-75_-200-S_	386	323	200	368	150	100	250	4
EGSL-BS-75_-300-S_	491	428	300	473	200	150	350	5

※1 アクセサリは全て別売です。

## 選定資料

### ガイド部の重心

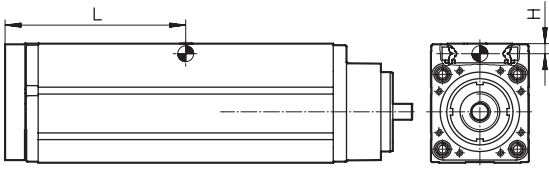

	ストローク [mm]	サイズ			
		35	45	55	75
H	-	4.2	6.4	6.4	7.6
L	50	106	-	-	-
	100	-	162	180	187
	200	-	262	280	287
	250	-	-	344	-
	300	-	-	-	389

### 平行度

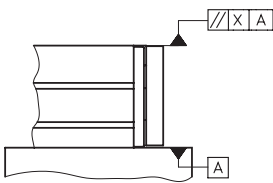

アクチュエータの表面と取付面との間のアラインメントの精度を表すものです。  
下表は引き側ストロークエンドでの値を表しています。

ストローク [mm]	平行度 X [mm]			
50	0.03	-	-	-
100	-	0.05	0.05	0.05
200	-	0.1	0.1	0.1
250	-	-	0.125	-
300	-	-	-	0.15

### 走り平行度

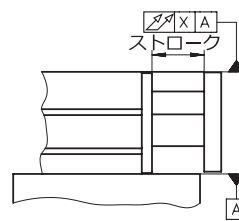

アクチュエータのテーブル上面の取付面の高さがアクチュエータの位置に関係なく、どれだけの許容範囲にあるかを数値で示したものです。

ストローク [mm]	走り平行度 X [mm]			
50	0.02	-	-	-
100	-	0.04	0.04	0.04
200	-	0.08	0.08	0.08
250	-	-	0.10	-
300	-	-	-	0.12

### ストローク L[mm] - 可搬質量 m[kg]

EGSL-BS-35

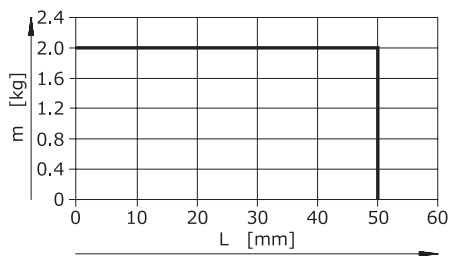

EGSL-BS-45

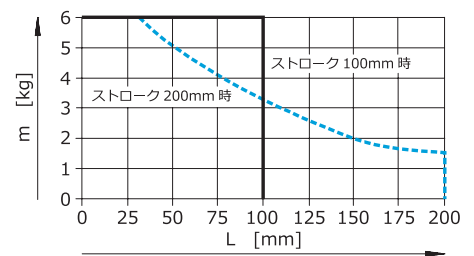

EGSL-BS-55

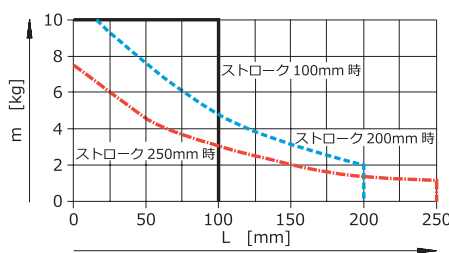

EGSL-BS-75

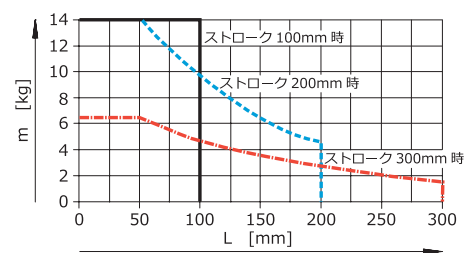





移動ストローク L[mm] - たわみ量 f[mm/N]

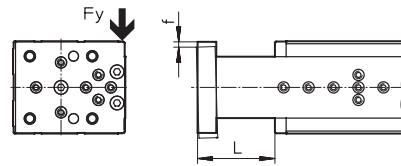
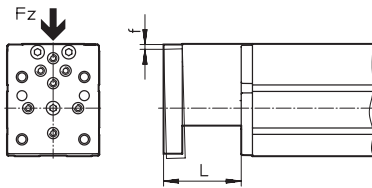

EGSL-BS-35

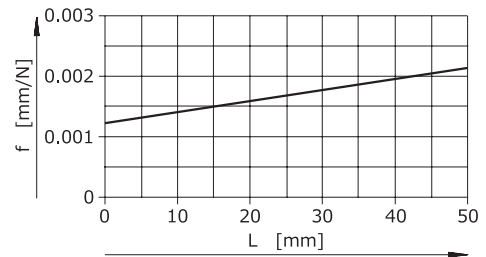
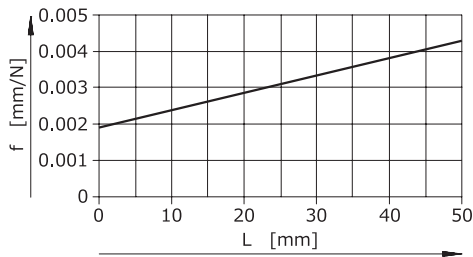

EGSL-BS-45

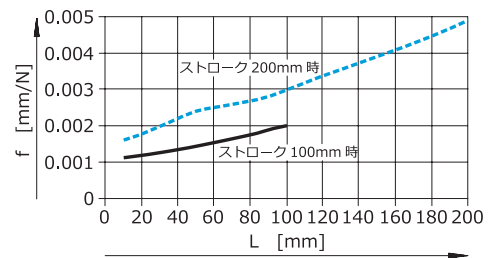
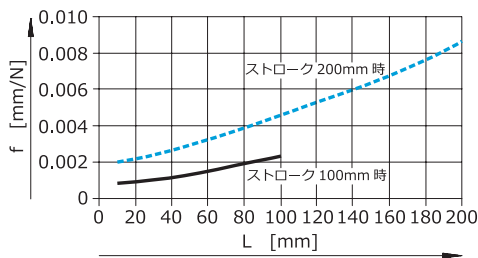

EGSL-BS-55

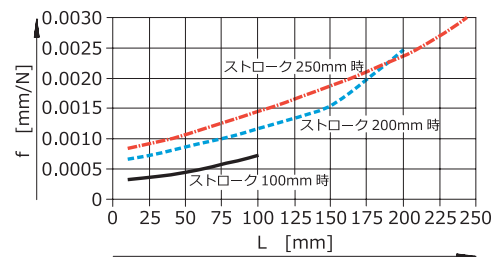
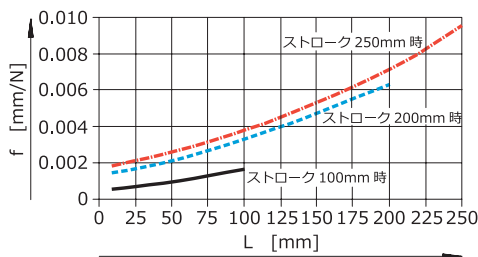

EGSL-BS-75

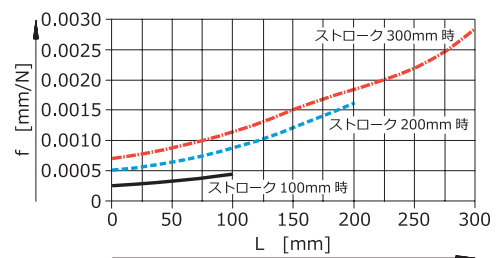
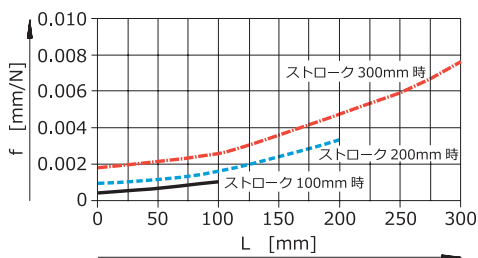

## アクセサリ (別売)

### 本体取付金具

RoHS



製品番号	形式	サイズ	質量 [kg]
1170211	EAHF-G1-35-P	35	0.020
1168859	EAHF-G1-45-P	45	0.023
558043	MUE-70/80	55, 75	0.080

材質：アルミアルマイト処理  
販売単位：1セット (本体取付金具2個、ボルト4本)

### 【本体取付金具の組み付け】

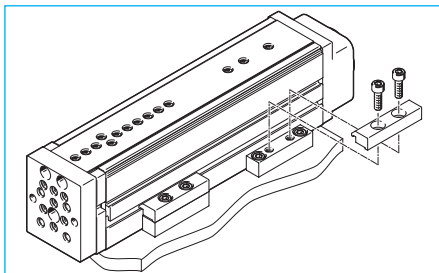

- ① 本体取付金具を上下、2部品に分割
- ② 下側のパーツをアクチュエータ本体の側面に沿わせ架台に固定 (架台に固定するためのねじは付属しません)
- ③ 上側のパーツをアクチュエータ側面の取付溝にはめ込み、付属の六角穴付きボルトで上下のパーツを締め付けて固定

サイズ	35	45	55	75
ねじサイズ	M4	M5	M5	M5
締付トルク [Nm]	4	5	5	5

【注意】  
本体取付金具を使用する場合、少なくとも4力以上固定してください。  
組み付け時の寸法についてはアクチュエータの外形寸法図をご参照ください。

### 溝ナット



製品番号 : 150914  
形式 : NST-5-M5  
質量 : 0.030 [kg]  
材質 : 銅

販売単位 : 1個

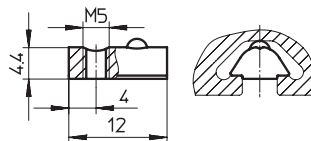

EGC-TB

EGC-HD-TB

ELGA-TB

ELGR-TB  
ELGG-TB

EGC-BS

EGC-HD-BS

ELGA-BS

EGSK

ESBF-BS

EGSL-BS

ERMB

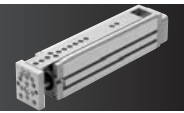

アダプタキット

RoHS

EGSL と EGSL を組み付ける

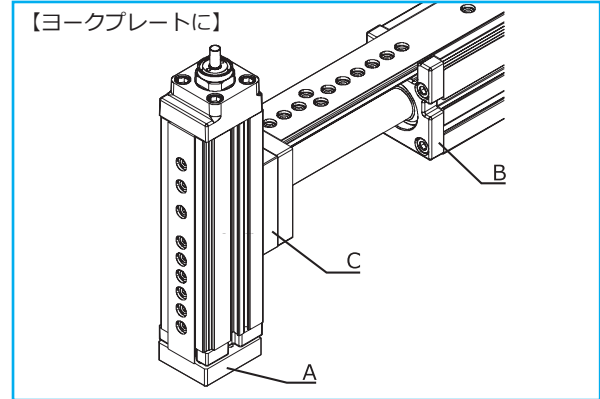
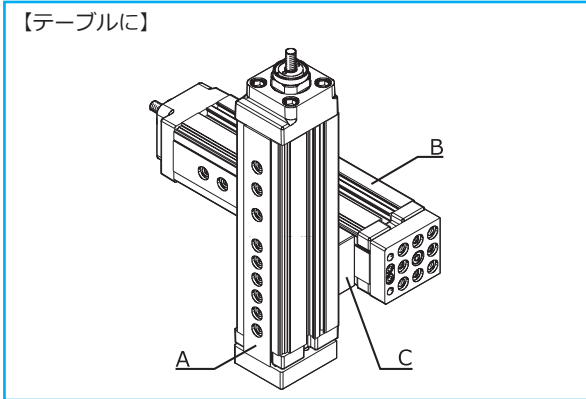

		B			
		EGSL-BS-35	EGSL-BS-45	EGSL-BS-55	EGSL-BS-75
A	EGSL-BS-35	<b>1088327</b> HMSV-73	<b>1088338</b> HMSV-74	<b>1088338</b> HMSV-74	-
	EGSL-BS-45	-	<b>1088338</b> HMSV-74	<b>1088338</b> HMSV-74	<b>1089092</b> HMSV-75
	EGSL-BS-55	-	-	<b>1088338</b> HMSV-74	<b>1089092</b> HMSV-75
	EGSL-BS-75	-	-	-	<b>1089092</b> HMSV-75

		B			
		EGSL-BS-35	EGSL-BS-45	EGSL-BS-55	EGSL-BS-75
A	EGSL-BS-35	<i>M4x12</i> <sup>④</sup> <i>ZBH-7</i> <sup>②</sup>	<b>1088295</b> HMSV-71	<b>1088295</b> HMSV-71	-
	EGSL-BS-45	-	<i>M5x12</i> <sup>④</sup> <i>ZBH-7</i> <sup>②</sup>	<i>M5x14</i> <sup>④</sup> <i>ZBH-7</i> <sup>②</sup>	<b>1088311</b> HMSV-72
	EGSL-BS-55	-	-	<i>M5x14</i> <sup>④</sup> <i>ZBH-7</i> <sup>②</sup>	<b>1088311</b> HMSV-72
	EGSL-BS-75	-	-	-	<i>M6x18</i> <sup>④</sup> <i>ZBH-9</i> <sup>②</sup>

EGSL と EGC-TB/BS を組み付ける

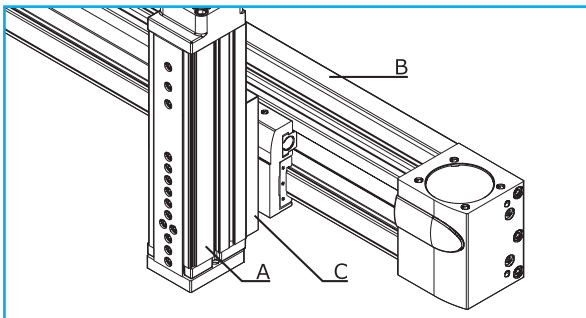

		B			
		EGC-50-TB	EGC-70-TB/BS	EGC-80-TB/BS	EGC-120-TB/BS
A	EGSL-BS-35	<b>1089104</b> HMSV-76	<b>1089346</b> HMSV-77	-	-
	EGSL-BS-45	-	<b>1089346</b> HMSV-77	<b>1089520</b> HMSV-78	-
	EGSL-BS-55	-	<b>1089346</b> HMSV-77	<b>1089520</b> HMSV-78	<b>1089527</b> HMSV-79
	EGSL-BS-75	-	-	<b>1089520</b> HMSV-78	<b>1089527</b> HMSV-79

EGSL と ERMB を組み付ける

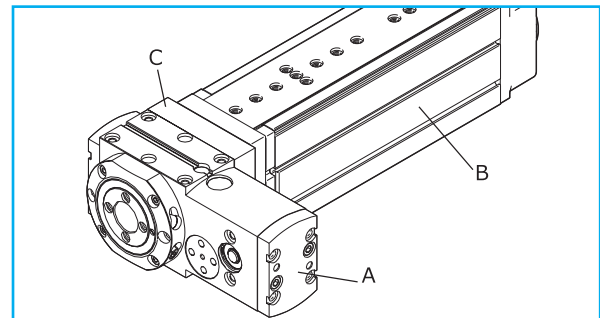

		B			
		EGSL-BS-35	EGSL-BS-45	EGSL-BS-55	EGSL-BS-75
A	ERMB-20	-	<b>558306</b> HAPB-38	<b>558306</b> HAPB-38	<b>558306</b> HAPB-38
	ERMB-25	-	-	-	<b>558307</b> HAPB-39
	ERMB-32	-	-	-	<b>558308</b> HAPB-40

●表の見方

太字はアダプタキット (C) です。上が製品番号、下が形式です。

例えば EGSL-BS-55のテーブルに EGSL-BS-45を組み付ける場合、**1088338 HMSV-74**を使用するということになります。

アダプタキットには組み付けに必要なボルト、センタリングスリーブが含まれています。

斜字の場合は上のボルトと下のセンタリングスリーブを使い、直接組み付けるということになります。

それぞれの横の○囲み数字は組み付け時に必要です。

販売単位：1セット

## アクセサリ (別売)

### 保護カバー (磁気形近接センサ用)

RoHS

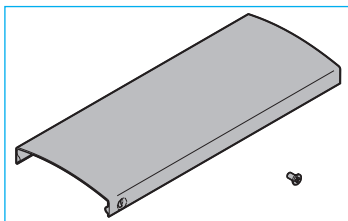

サイズ	ストローク	製品番号	形式
35	50	570819	EASC-G1-35-50
	100	570822	EASC-G1-45-100
45	200	570823	EASC-G1-45-200
	100	570824	EASC-G1-55-100
55	200	570825	EASC-G1-55-200
	250	570826	EASC-G1-55-250
75	100	570827	EASC-G1-75-100
	200	570828	EASC-G1-75-200
	300	570829	EASC-G1-75-300

材質：アルミ アルマイト処理  
販売単位：1セット (カバー1枚、  
ボルト1本)

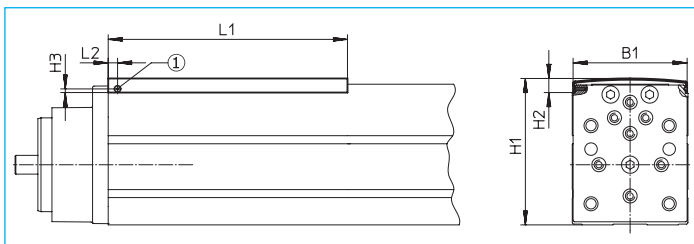

形式	B1	H1	H2	H3	L1	L2
EASC-G1-35-50	32.5	43.2	8.5	2.3	58	6
EASC-G1-45-100	43.5	59.7	9	2.3	108	6
EASC-G1-45-200					208	
EASC-G1-55-100	52	69.7	9	2.3	108	6
EASC-G1-55-200					208	
EASC-G1-55-250					258	
EASC-G1-75-100	73	93.7	9	2.3	108	6
EASC-G1-75-200					208	
EASC-G1-75-300					308	

### 保護カバー (誘導形近接センサ用)

RoHS

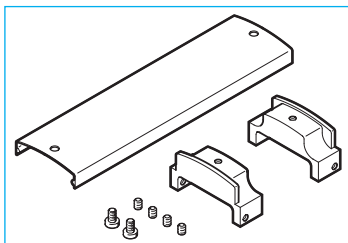

サイズ	ストローク	製品番号	形式
35	50	570830	EASC-G1-35-50-F
	100	570833	EASC-G1-45-100-F
45	200	570834	EASC-G1-45-200-F
	100	570835	EASC-G1-55-100-F
55	200	570836	EASC-G1-55-200-F
	250	570837	EASC-G1-55-250-F
75	100	570838	EASC-G1-75-100-F
	200	570839	EASC-G1-75-200-F
	300	570840	EASC-G1-75-300-F

材質：アルミ アルマイト処理  
販売単位：1セット (カバー1枚、  
高さ調整ブロック2個、  
ボルト6本)

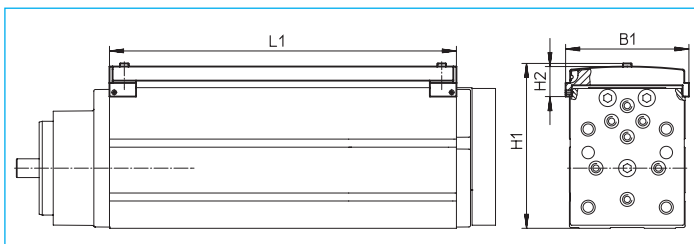

形式	B1	H1	H2	L1
EASC-G1-35-50-F	38.3	55	19.1	119.5
EASC-G1-45-100-F	49.7	71.5	19.6	179
EASC-G1-45-200-F				279
EASC-G1-55-100-F	58.2	81.5	19.6	204
EASC-G1-55-200-F				304
EASC-G1-55-250-F				383
EASC-G1-75-100-F	78.9	105.5	19.4	218
EASC-G1-75-200-F				318
EASC-G1-75-300-F				423



近接センサ※1

RoHS

【磁気形】



販売単位：1本

製品番号	形式	出力	接点※2	ケーブル長さ[m]	配線方式
543862	SME-8M-DS-24V-K-2,5-OE	有接点	N.O.	2.5	3線バラ
546799	SME-8M-DO-24V-K-7,5-OE		N.C.	7.5	
574338	SMT-8M-A-NS-24V-E-2,5-OE	NPN	N.O.	2.5	
574335	SMT-8M-A-PS-24V-E-2,5-OE		N.O.		
574340	SMT-8M-A-PO-24V-E-7,5-OE	PNP	N.O.	7.5	
			N.C.		

【誘導形】

センサドグを併せてご使用ください。



販売単位：1本

製品番号	形式	出力	接点※2	ケーブル長さ[m]	配線方式
551396	SIES-8M-NS-24V-K-7,5-OE	NPN	N.O.	7.5	3線バラ
551401	SIES-8M-NO-24V-K-7,5-OE		N.C.		
551386	SIES-8M-PS-24V-K-7,5-OE	PNP	N.O.		
551391	SIES-8M-PO-24V-K-7,5-OE		N.C.		

※1 センサの仕様については、技術資料（技2）をご参照ください。

※2 N.O.：ノーマルオープン  
N.C.：ノーマルクローズ

【センサの組み付け】

1. センサ溝にセンサを挿入
2. マイナスドライバーまたは六角レンチで固定（締付トルクは0.6Nm 以下）  
【注意】強く締めすぎるとセンサの破損の原因になることがあります。
3. ケーブルがセンサ溝からはみ出さないようセンサ溝カバーでケーブルを固定

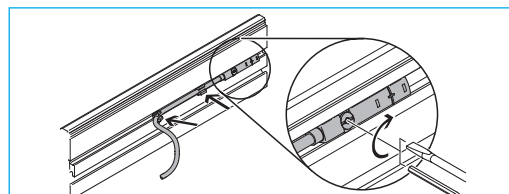
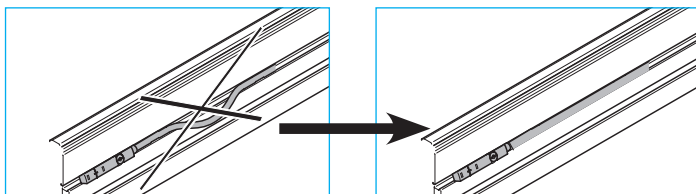
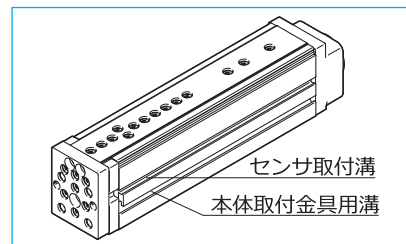

センサ溝カバー※1

RoHS



製品番号	形式
563360	ABP-5-S1

販売単位：1セット（500mm×2本）

※1 センサ溝カバーは1本の長さが500mmです。ご使用の際は、必要な長さにカットしてください。

## アクセサリ (別売)

### センサドグ

RoHS



製品番号	形式	サイズ	質量 [kg]
1235029	EAPM-G1-35-SLS	35	0.015
1235033	EAPM-G1-45-SLS	45	0.030
1235035	EAPM-G1-55-SLS	55	0.035
1235036	EAPM-G1-75-SLS	75	0.050

材質：銅

販売単位：1セット (センサドグ1個、ボルト2本)

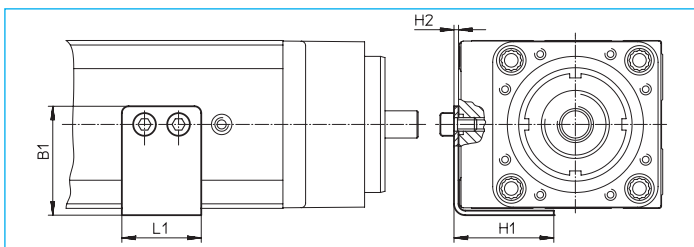

形式	B1	H1	H2	L1
EAPM-G1-35-SLS	25.5	25	1.5	17
EAPM-G1-45-SLS	32	32.5	2	30
EAPM-G1-55-SLS	36	35	2	30
EAPM-G1-75-SLS	48	44	2	35

### 【センサドグの組み付け】

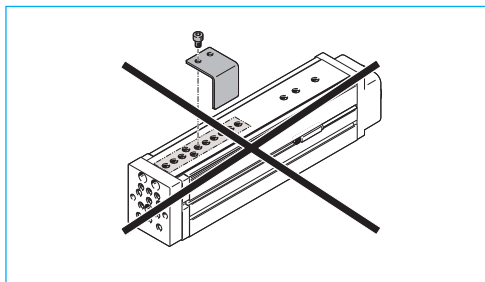
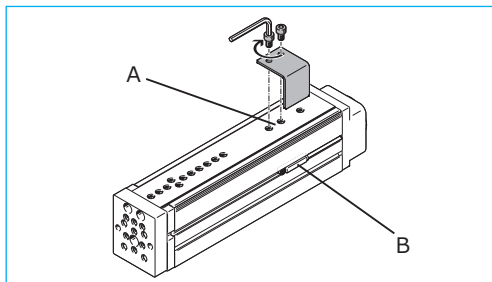
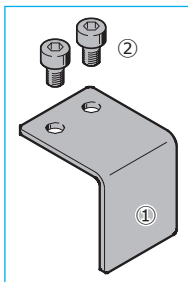

#### 【構成部品】

- ① センサドグ 1個
- ② ボルト 2本

1. センサドグ①を組み付け穴 A に合わせて置く
2. ボルト②を使って下表のトルクで締め付けて固定する

サイズ	35	45	55	75
ねじサイズ	M4x6	M5x8	M5x8	M6x10
締め付トルク [Nm]	2.9	5.9	5.9	9.9

3. センサ B とセンサドグとのギャップが0.5~2mm になるよう調整する

#### 【注意】

センサドグはアクチュエータ前方の穴に取り付けることはできません。

EGC-TB

EGC-HD-TB

ELGA-TB

ELGR-TB  
ELGG-TB

EGC-BS

EGC-HD-BS

ELGA-BS

EGSK

ESBF-BS

EGSL-BS

ERMB





EGSL シリーズ 見積依頼書

◆お客様情報

貴社名		所属部署	
お名前	様	Tel.	( ) -
E-mail		Fax	( ) -

◆アクチュエータ形式

アクチュエータ基本形式	+ MMA	アセンブリ形式

◆数量

	台
--	---

◆アクセサリ

No.	名称	数量
①	本体取付金具	セット
②	保護カバー (磁気形近接センサ用)	セット
③	保護カバー (誘導形近接センサ用)	セット
④	センサドグ	セット
⑤	センサ溝カバー	セット
⑥	センタリングスリーブ <sup>※1</sup>	個
※2	アダプタキット	セット

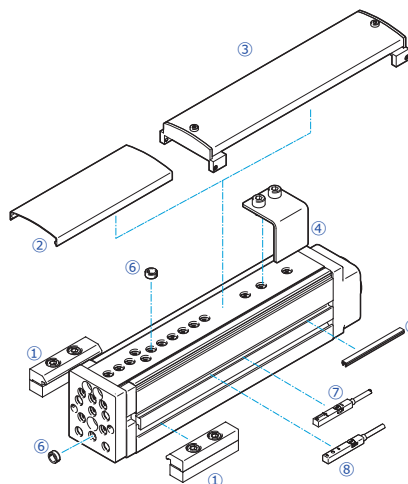

No.	名称	出力	接点	ケーブル長さ (m)	配線方式	数量
⑦	磁気形近接センサ <sup>※3</sup>	有接点	N.O.	2.5	3線バラ	本
			N.C.	7.5		本
		NPN	N.O.	2.5		本
			N.C.	7.5		本
⑧	誘導形近接センサ <sup>※3</sup>	NPN	N.O.	7.5		本
			N.C.			本
		PNP	N.O.			本
			N.C.			本

※1 アクチュエータに6個付属します。販売単位:10個  
 ※2 製品番号と数量をご記載ください。J.17をご参照ください。  
 ※3 組み合わせ  
 磁気形近接センサ+保護カバー (磁気形近接センサ用)  
 誘導形近接センサ+保護カバー (誘導形近接センサ用) +センサドグ

◆その他の要望事項

オリムベクスタ株式会社

営業課 FAX (03)5820-5687  
 札幌営業所 FAX (011)272-1172  
 鶴岡営業所 FAX (0235)24-8230  
 東北営業所 FAX (022)227-2830  
 郡山営業所 FAX (024)922-5611  
 長岡営業所 FAX (0258)94-6037  
 北関東営業所 FAX (027)326-7541

茨城営業所 FAX (029)863-1710  
 千葉営業所 FAX (043)272-0512  
 大宮営業所 FAX (048)664-3623  
 西東京営業所 FAX (042)552-5205  
 南関東営業所 FAX (045)982-1600  
 甲府営業所 FAX (055)278-1628  
 上田営業所 FAX (0268)27-6207

E-mail : orimvexta@orientalmotor.co.jp

諏訪営業所 FAX (0266)28-7198  
 長野営業所 FAX (0265)78-3651  
 静岡営業所 FAX (054)255-2737  
 北陸営業所 FAX (076)431-0232  
 豊田営業所 FAX (0566)73-5306  
 中部営業所 FAX (052)223-2617  
 三重営業所 FAX (059)221-5040

滋賀営業所 FAX (077)564-2020  
 京都営業所 FAX (075)353-7892  
 関西営業所 FAX (06)6330-6628  
 大阪営業所 FAX (06)6864-7000  
 中国営業所 FAX (086)803-5366  
 四国営業所 FAX (087)821-5234  
 九州営業所 FAX (092)473-1580